

Trådløs sensor PIR 44-063

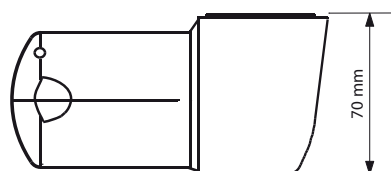
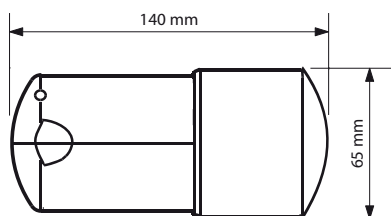
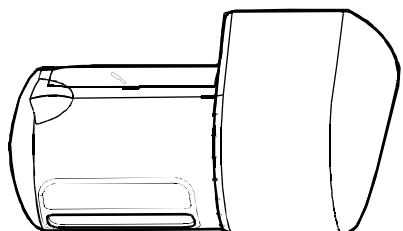

Advarsel: Indbygning og montering af elektriske apparater må kun foretages af aut. elinstallatør.

Ved fejl eller driftforstyrrelser kontakt den aut. elinstallatør.
! Ret til ændringer forbeholdes !

Warning: Installation and assembly of electrical equipment must be carried out by qualified electricians.

Contact a qualified electrician in the event of fault or breakdown.
! Reserving the right to make changes !

Achtung: Einbau und Montage elektrischer Geräte dürfen nur durch Elektrofachkräfte erfolgen.

Wenden Sie sich bei Störungen bzw. Ausfall an einen Elektrofachkraft.
! Änderungen vorbehalten !

Avertissement: L'installation et le montage d'appareils électriques doivent exclusivement être exécutés par un électricien agréé.

En cas de défaut ou de perturbation du fonctionnement, contacter un installateur électricien agréé.
! Sous réserve de modifications !

Servodan A/S • DK-6400 Sønderborg
Tel.: +45 7442 4726 • Fax: +45 7442 4035
www.servodan.dk • E-mail: info@servodan.dk

DK

Beskrivelse.

Trådløs sensor PIR 44-063 er en trådløs sender, der kombinerer infrarød og trådløs teknologis muligheder.

Sensor PIR 44-063 er til detektering af personer i op til 8 m afstand. Sensoren er ideel til at blive installeret ved dør og port åbninger, på loft og væg, eller placeret på et bord.

Når modtageren modtager et signal fra sender PIR 44-063, vil modtageren give et signal, der byder kunder eller gæster velkomne.

- Let at installere ved dør, gennemgang, loft, væg eller placeret på et bord / hyld.
- Juster afstand ved at dreje på potentiometer mrk.: METER, til højre eller venstre.
- Ledningsfri
- Kan bruges i forskellige områder: Kontorer, små butikker, i hjemmet m.v.
- Stænkæt til udendørs montering.

Kanal indstilling.

Sender og modtager kommunikerer med hinanden, ved at benytte samme kanal. Senderen sensor PIR er fra fabrik indstillet til systemkanal " I " og produkt kanal " 9 ". Man skal sikre sig, at begge kanaler er ens på sender og modtager.

Brugeren kan selv indstille modtageren til at have samme kanal som senderen. Ønsker brugeren en anden kanalindstilling, fordi andre systemer er indstillet på samme kanal, skal brugeren ændre kanalerne på både sender og modtager.

Brugeren kan selv indstille modtageren til at have samme kanal som senderen. Ønsker brugeren en anden kanalindstilling, fordi andre systemer er indstillet på samme kanal, skal brugeren ændre kanalerne på både sender og modtager.

Følg følgende fremgangsmåde, når der ønskes en anden kanal indstilling af Sensor PIR 44-063.

1. Afmonter afdækning til batterier med en flad skruetrækker. Fig. 1
2. Indstil kanal valg med en skruetrækker. Fig. 2
3. Placer batterier med korrekt polaritet.
4. Påsæt afdækning til batterier. Afdækning vendes korrekt, når symbol for skruetrækker er placeret ud for udsparring til skruetrækker. Fig. 1

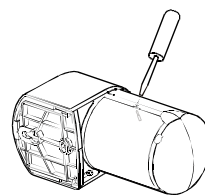

Fig. 1

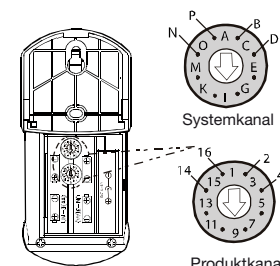

Fig. 2

Installation.

Tips for en bedre rækkevidde.

1. Installér 44-063 på loft i ca. 2,5 til 5 meters højde fra gulv.
2. Kontrollér at afstand imellem sender og modtager før montering, ikke er større end sikker modtagelse af signal.
3. Undgå at montere sender PIR 44-063 nær aluminium beklædninger eller tykt metal, der reducerer transmissionsafstanden. Hold mindst 1 meters afstand.
4. Undgå at montere sensor PIR på meget tykke vægge, indeholdende jern, der reducerer afstanden til modtageren.
5. Ved kontrol af rækkevidde, undgå at holde sensor PIR 44-063 i hånden, da kroppen kan virke som antenne og medføre forstyrrelser.
6. For at sikre sig mod signalforingelse, bør der ikke være flere sendere indenfor en radius på 3 meter.
7. Undgå udendørs at vende sensor hoved opad, hvorved sensoren kan blive ødelagt af vand. Fig. 3

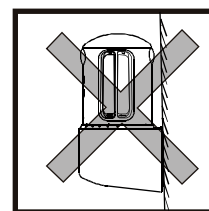

Fig. 3

Valg af rigtig placering.

Detekteringsområde.

1. Detekteringsområdets størrelse er afhængig af sensorens højde placeret over gulv. Fig. 4
2. Vælg en placering, hvor sender og modtager virker tilfredsstillende.
3. Sensor PIR 44-063 kan monteres over dør. Fig. 5
4. På loft. Fig. 6
5. Ved siden af døråbning. Optimal højde er 1,2 meter. Fig. 7.
6. På bord. Fig. 8

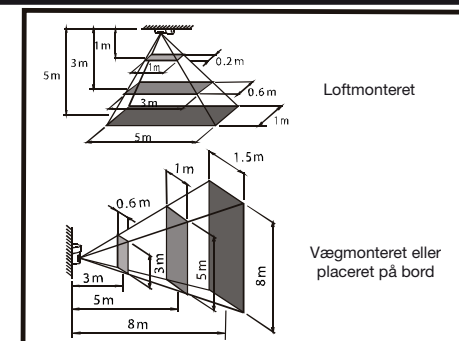

Fig. 4

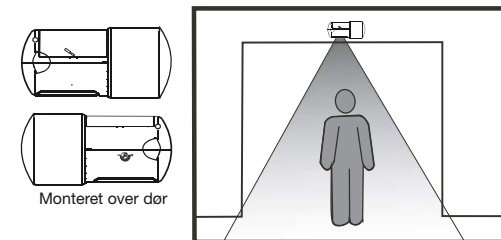

Fig. 5

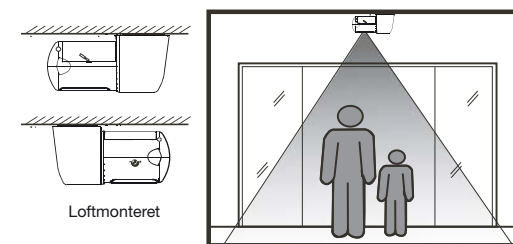

Fig. 6

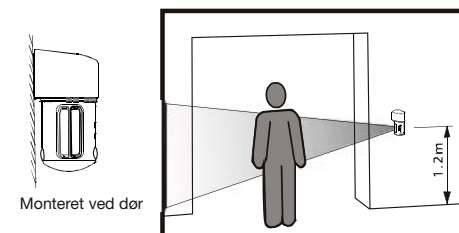

Fig. 7

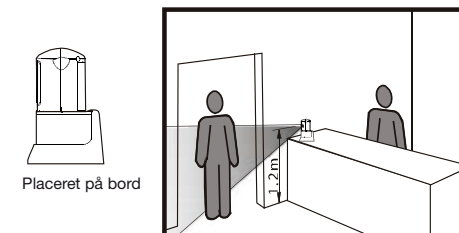

Fig. 8

Undgå fejlsignaler.

Sender PIR 44-063 aktiveres af temperaturændringer, der er i bevægelse. Følgende punkter kan afhjælpe uønskede sendesignaler.

1. Undgå at objektet bevæger sig imod sensoren, det giver mindst følsomhed.
2. Placer sensoren således, at personen passerer på tværs af segmenterne, hvilket giver den største følsomhed.
3. Placer ikke sensoren således, at den "ser" hen imod en lyskilde.
4. Undgå at sensoren er rettet imod buske der bevæger sig, når der er vind.
5. Placer ikke sensoren i nærheden af varmekilder, så som ventilationsvarme, air-condition, fæner eller lamper.
6. Undgå reflekterende overflader, der kan lave hurtige varme ændringer.

Modtage og sende afstand

Rækkevidde udendørs:ca. 50m i fri luft*.
Rækkevidde indendørs:ca. 25m i fri felt*.

Ca. 5-10m ved montage på ledende overflader (f.eks. metal/aluminium). For at øge rækkevidden kan den trådløse signalforstærker 23-085 benyttes. 23-085 trådløse signalforstærker kan fordoble rækkevidden og monteres i lige linje efter hinanden.

*ved anvendelse af medfølgende adapter, eller batterier (4 x AA 1,5V alkaline)

Installation

Sensor PIR 44-063 kan fungere ved alkaline batterier eller med adapter 23-513.

Batterier.

Følg nedenstående punkter for isætning af batterier.

1. Afmonter afdækning til batterier med en flad skruetrækker. Fig. 1
2. Placer 4 styk nye AA 1,5V alkaline batterier med korrekt polaritet. Fig.9

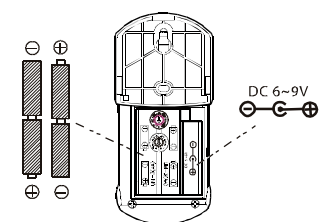

Fig. 9

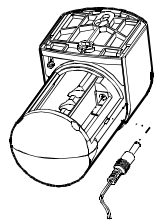

Fig. 10

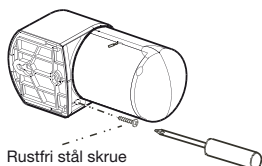

Fig. 13

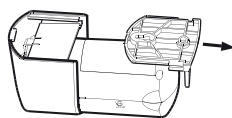

Fig. 14

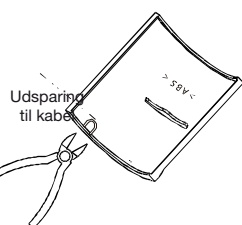

Fig. 11

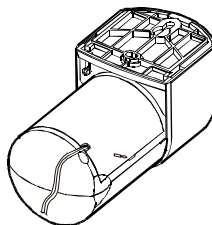

Fig. 12

Åbningen i batteri afdækning gør, at enheden ikke er stænk tæt mere. Kan evt. tætnes med silicone.

Batterier skal være fjernet, når adapter benyttes.

Væg og loft montering af sensor.

1. Fjern skrue der holder beslag. Fig. 13
2. Fjern beslag. Fig. 14
3. Monter beslag på loft eller væg med vedlagte skruer. Fig. 15 og 16
4. Placer sensor i beslag. Fig. 17
5. Fastspænd sensor til beslag med skrue. Fig. 18

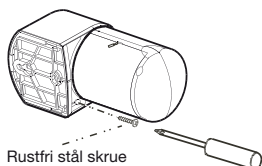

Fig. 13

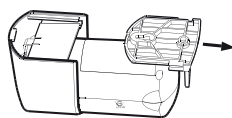

Fig. 14

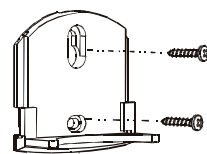

Fig. 15

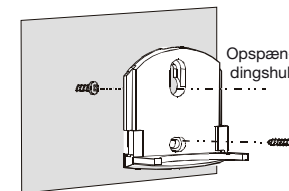

Fig. 16

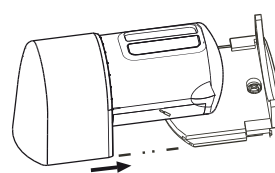

Fig. 17



Fig. 18

Sensor placeret på bord.

Placer sensor i bordbeslag. Fig. 19

Sensor kan adskilles fra bordbeslag ved at trykke på tap. Fig. 20

Ønskes detekteringsområdet ændret, kan sensoren drejes i forhold til beslagene. Fig. 21

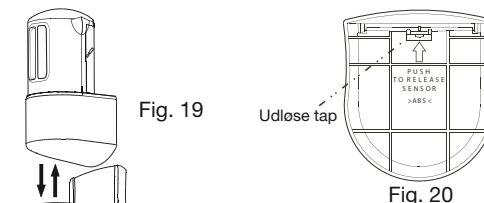

Fig. 19

Fig. 20

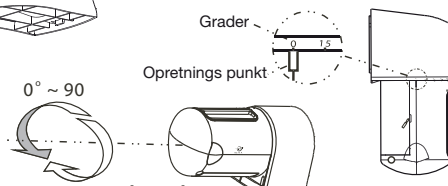

Fig. 21

Test og indstilling.

METER potentiometre.

METER.

Meter potentiometer justerer afstanden fra 1 til 8 meter.

Indstil METER i position " - " og sensorens rækkevidde er ca. 1 meter.

Indstil METER i position " + " og sensorens rækkevidde er ca. 8 meter.

Indstilles METER potentiometer imellem yderpunkterne, vil rækkevidde kunne indstilles imellem 1 - 8 meter.

Ved loftmontering over dør anbefales at indstille METER i position " + ".

LED.

LED Fig. 23 lyser når sensoren aktiveres i ca. 5 sekunder.

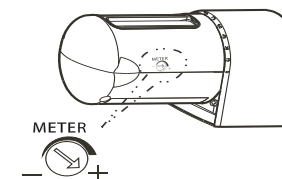

Fig. 22

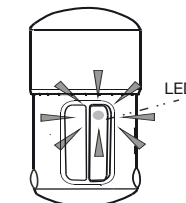

Fig. 23

Wireless PIR sensor 44-063

Description

The wireless PIR sensor 44-063 is a wireless transmitter that combines infrared and wireless technology.

The PIR sensor 44-063 can detect people up to 8 m away. The sensor is ideal for installation by doorways and gateways, on ceilings and walls or placed on a table.

When the receiver receives a signal from the PIR 44-063 transmitter, the receiver will give a signal that welcomes customers or guests.

- Easy to install by doors, passageways, ceilings, walls or placed on a table / shelf.
- Adjust the distance by turning the potentiometer marked METRE to the left or right.
- Wireless
- Can be used in various locations: offices, small shops, in the home etc.
- Splash proof for outdoor fitting.

Channel setting

The transmitter and receiver communicate with each other by using the same channel. The PIR sensor transmitter is factory set to system channel "1" and product channel "9". You should ensure that both channels are the same on transmitter and receiver. The user can set the receiver to the same channel as the transmitter. If the user requires a different channel setting, because other systems are set to the same channel, the user must change the channels on both transmitter and receiver.

Do not use system channel "A" and product channel position "1" on sensor 44-063. This combination can produce interference from other systems on the market.

Use the following procedure if you want a different channel setting for PIR sensor 44-063.

1. Remove the battery cover with a flat screwdriver. Fig. 1
2. Adjust the channel selection with a screwdriver. Fig. 2
3. Position batteries with the correct polarity.
4. Replace the battery cover. The cover is the right way round when the screwdriver symbol is located opposite the screwdriver recess. Fig. 1

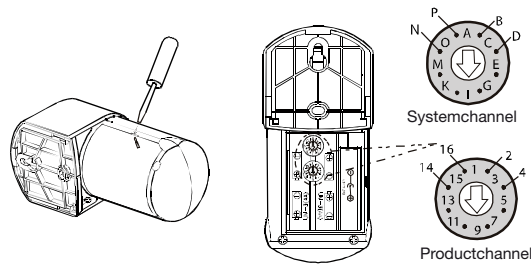

Fig. 1

Fig. 2

Installation

Tips for longer range.

1. Install the 44-063 on the ceiling, approx. 2.5 to 5 metres above the floor.
2. Before installation, check that the transmitter and receiver are not too far apart, thus preventing reception of the signal.
3. Avoid fitting the PIR transmitter 44-063 close to aluminium cladding or thick metal, which reduces transmission distance. Keep it at least 1 metre away.
4. Avoid fitting the PIR sensor on very thick walls containing iron, which reduces the distance to the receiver.
5. When checking the range, avoid holding the PIR sensor 44-063 in your hand, as the body can act as an aerial and produce interference.
6. To prevent signal reduction, there should not be several transmitters within a radius of 3 metres.
7. If fitted outdoors, avoid turning the sensor head upwards as the sensor can be damaged by water. Fig. 3

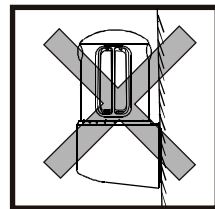

Fig. 3

Choosing the correct location

Detection area

1. The size of the detection area depends on the height of the sensor above the floor. Fig. 4
2. Choose a location in which the transmitter and receiver work satisfactorily.
3. The PIR sensor 44-063 can be fitted above a door. Fig. 5
4. On the ceiling. Fig. 6
5. At the side of a doorway. Optimal height is 1,2 metres. Fig. 7
6. On a table. Fig. 8

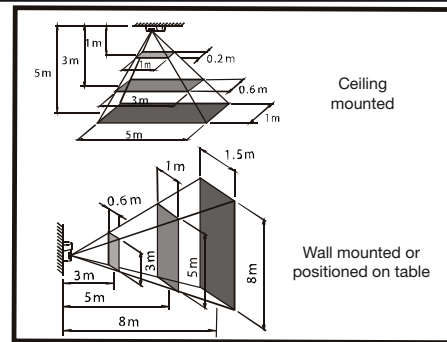

Fig. 4

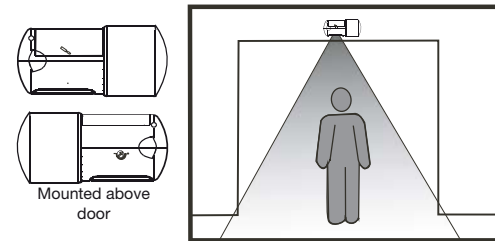

Fig. 5

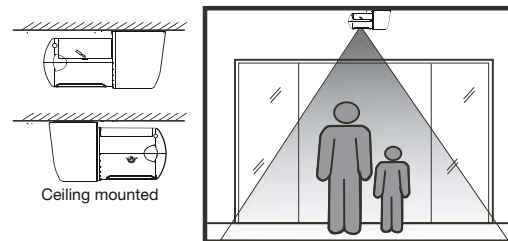

Fig. 6

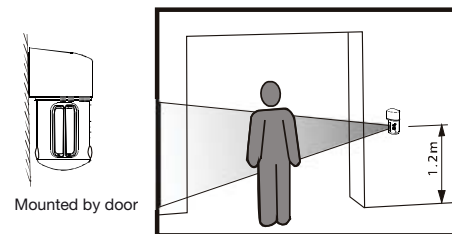

Fig. 7

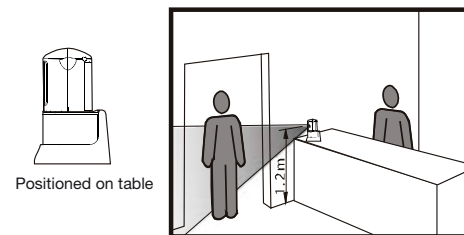

Fig. 8

Avoid erroneous signals

The PIR transmitter 44-063 is activated by temperature changes that are in movement. The following points can remedy unwanted transmitter signals.

1. Avoid the object moving towards the sensor, as this produces the lowest sensitivity.
2. Position the sensor so that the person crosses the segments, which gives the greatest sensitivity.
3. Do not position the sensor so that it "looks" towards a light source.
4. Avoid directing the sensor towards bushes that move in the wind.
5. Do not position the sensor close to heat sources, such as ventilation heat, air conditioning, dryers or lamps.
6. Avoid reflective surfaces which can create rapid changes in temperature.

Receiving and transmission distance

Range outdoor:approx. 50 m in open space*.
Range indoor:approx. 25 m in open space*.

Approximately 5-10 m when mounted on a conductive surface (e.g. metal/aluminium). To increase the range the Wireless Signal Extender 23-085 can be used. The Wireless Signal Extender 23-085 can double the range and are mounted in a straight line.

*when using the adapter or batteries (4 x AA 1,5V alkaline).

Installation

The PIR sensor 44-063 can operate on alkaline batteries or with the adapter 23-513.

Batteries

Observe the following when putting in batteries:

1. Remove the battery cover with a flat screwdriver. Fig. 9
2. Put in 4 new AA 1.5 V alkaline batteries ensuring correct polarity. Fig. 9
3. Replace the battery cover. The cover is the right way round when the screwdriver symbol is located opposite the screwdriver recess. Fig. 1

The working life of the batteries is determined by the frequency of activation and the ambient temperature. Under normal conditions the batteries can last for 6 months with 10 activations per day at 20°C. When the batteries are empty, the LED will become dim and the range of the transmitter will become shorter. New batteries are put in as described above.

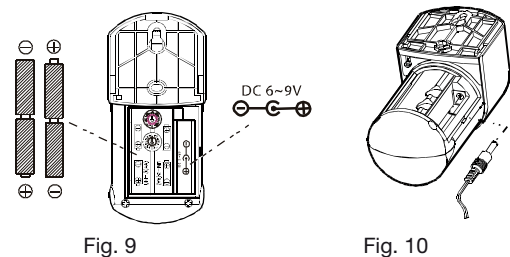
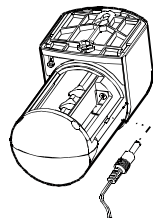

Fig. 9



The sensor can be connected to the adapter instead of using batteries. Use an adapter of type 23-513 in which the adapter DC plug connects to the sensor's socket.

1. Remove the battery cover with a flat screwdriver. Fig. 1
2. Insert the adapter DC plug into the sensor socket. Fig. 10
3. Cut a hole in the cover of the adapter cable. Fig. 11
4. Refit the battery cover and ensure that the cable fits through the opening. Fig. 12

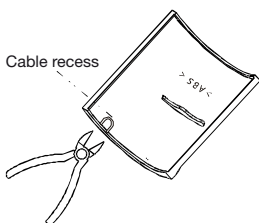

Fig. 11

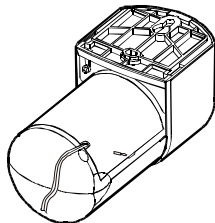

Fig. 12

The opening in the battery cover means that the unit is no longer splash proof. It can be sealed with silicone is required.

The batteries should be removed when an adapter is used.

Wall and ceiling mounting of the sensor

1. Remove the screw that holds the bracket. Fig. 13
2. Remove the bracket. Fig. 14
3. Fix the bracket on ceiling or wall with the enclosed screws. Figs. 15 and 16
4. Position sensor in the bracket. Fig. 17
5. Clamp the sensor to the bracket with screw. Fig. 18

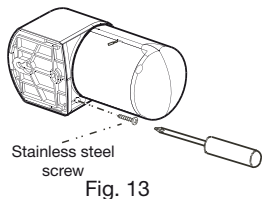

Fig. 13

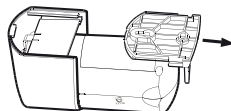

Fig. 14

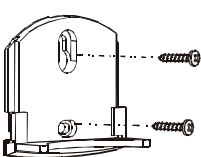

Fig. 15

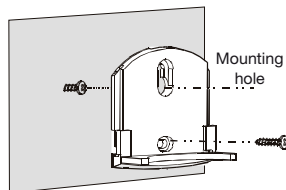

Fig. 16

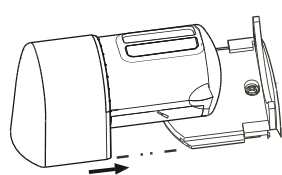

Fig. 17

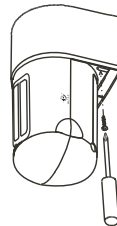

Fig. 18

Sensor positioned on table

Position sensor in the table bracket. Fig. 19

The sensor can be removed from the table bracket by pressing the button. Fig. 20

If you want to change the detection area, the sensor can be turned in relation to the bracket. Fig. 21

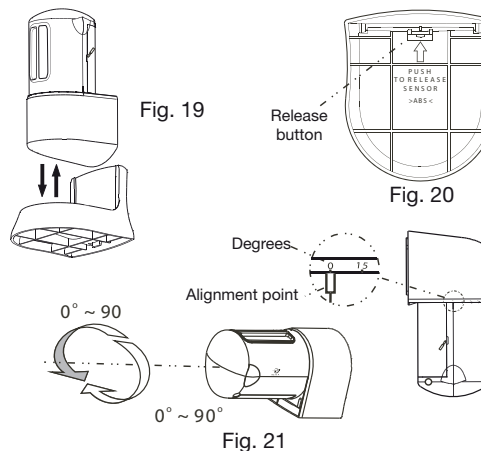

Fig. 19



Fig. 20

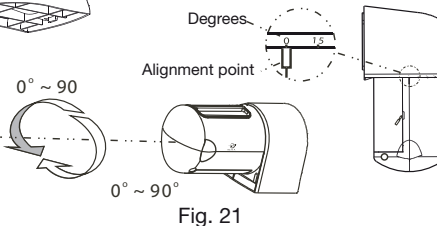

Fig. 21

Test and adjustment

METRE potentiometers

METRE

The metre potentiometer adjusts the distance from 1 to 8 metres.

Set METRE to the “ - ” position and the sensor's range is approx. 1 metre.

Set METRE to the “ + ” position and the sensor's range is approx. 8 metre.

If the METRE potentiometer is set between the two outer marks, the range can be set between 1 to 8 metres.

When fitted on the ceiling above a door, it is recommended that you set METRE to the “ + ” position.

LED

LED Fig. 23 lights when the sensor is activated for approx. 5 seconds.

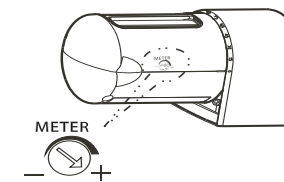

Fig. 22

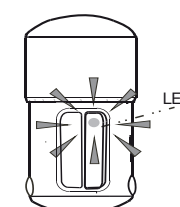

Fig. 23

Drahtloser PIR-Sensor 44-063

Beschreibung

Der drahtlose PIR-Sensor 44-063 ist ein Sender, der mit Infrarot- und Drahtlos-Technologie arbeitet.

Der PIR-Sensor 44-063 kann Personen bis auf eine Entfernung von 8 m erkennen. Der Sensor eignet sich ideal für die Installation an Durchgängen und Türen, an Decken, Wänden oder zur Platzierung auf einem Tisch.

Wenn der Empfänger ein Signal vom Sender PIR 44-063 erhält, gibt er ein Begrüßungssignal für Kunden bzw. Gäste.

- Einfache Installation in Durchgängen, an Türen, Decken, Wänden oder auf einem Tisch/Regal.
- Reichweite durch Drehen des Drehpotentiometers (METER) nach rechts/links einstellbar.
- Kabellos.
- An unterschiedlichen Orten einsetzbar: Büros, kleine Läden, zu Hause usw.
- Spritzwassersicher für Außenmontage.

Kanaleinstellung

Der Sender und der Empfänger kommunizieren miteinander über denselben Kanal. Der Sender des PIR-Sensors ist ab Werk auf Systemkanal „1“ und Produktkanal „9“ eingestellt. Sie müssen darauf achten, dass beide Kanäle bei Sender und Empfänger identisch eingestellt sind.

Sie können den Empfänger auf denselben Kanal wie den Sender einstellen. Wenn Sie eine andere Kanaleinstellung benötigen, weil bereits andere Systeme den voreingestellten Kanal belegen, müssen Sie die Kanaleinstellung sowohl am Sender als auch am Empfänger ändern.

Benutzen Sie beim Sensor 44-063 nicht Systemkanal „A“ und die Produktkanalposition „1“. Diese Kombination kann Störungen durch andere auf dem Markt erhältliche Systeme verursachen.

Gehen Sie zur Änderung der Kanaleinstellung beim PIR-Sensor 44-063 folgendermaßen vor:

1. Batteriefachdeckel mit einem flachen Schraubendreher abnehmen. Abb. 1
2. Kanaleinstellung mit einem Schraubendreher ändern. Abb. 2

3. Beim Einsetzen der Batterien auf die richtige Polarität achten.
4. Batteriefachdeckel wieder aufsetzen. Die Abdeckung ist richtig aufgesetzt, wenn sich das Schraubendrehersymbol gegenüber der Aussparung für den Schraubendreher befindet. Abb. 1

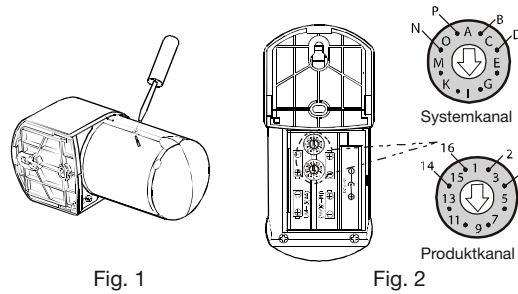

Fig. 1

Fig. 2

Installation

Hinweise für optimale Reichweite

1. Den 44-063 an der Decke ca. 2,5 bis 5 m über dem Boden installieren.
2. Vor der Installation prüfen, ob sich Sender und Empfänger nicht zu weit voneinander befinden, wodurch der Signalempfang verhindert würde.
3. Den PIR-Sender 44-063 nicht zu nahe an Aluminiumverkleidungen bzw. starken Metallteilen montieren, die die Reichweite verringern. Auf einen Abstand von mindestens 1 Meter achten.
4. Den PIR-Sensor nicht an sehr starken Stahlbetonwänden montieren, die die Reichweite zum Empfänger verringern.
5. Bei der Reichweitenprüfung den PIR-Sensor 44-063 nicht in der Hand halten, da der Körper als Antenne wirken und Störungen verursachen kann.
6. Um Beeinträchtigungen des Signals zu verhindern, sollten sich in einem Radius von 3 Metern keine anderen Sender befinden.
7. Bei Außenmontage den Sensorkopf nicht nach oben drehen, da der Sensor durch Wasser beschädigt werden kann. Abb. 3

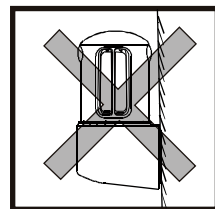

Fig. 3

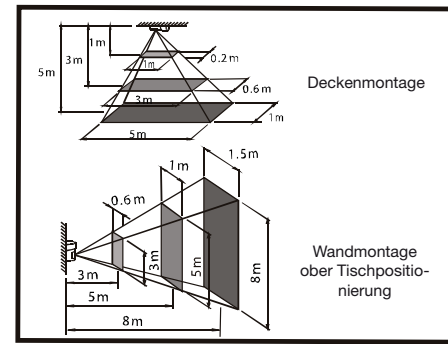

Fig. 4

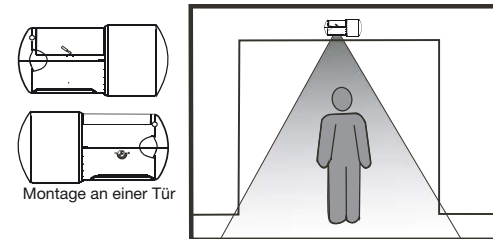

Fig. 5

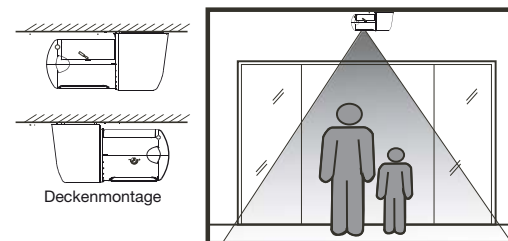

Fig. 6

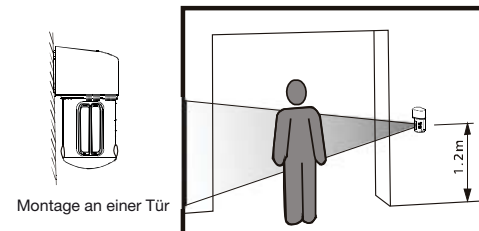

Fig. 7



Fig. 8

Wahl der richtigen Montagestelle

Erfassungsbereich

1. Die Größe des Erfassungsbereichs hängt von der Höhe des Sensors über dem Boden ab. Abb. 4
2. Eine Montagestelle suchen, an der Sender und Empfänger gut funktionieren.
3. Der PIR-Sensor 44-063 kann über einer Tür montiert werden. Abb. 5
4. An der Decke. Abb. 6
5. Seitlich an einem Durchgang. Die optimale Höhe ist 1,2 Meter. Abb. 7
6. Auf einem Tisch. Abb. 8

Vermeidung von Fehlmeldungen

Der PIR-Sender 44-063 wird durch Temperaturänderungen in Bewegung aktiviert. Die folgenden Maßnahmen können Fehlmeldungen des Senders verhindern.

1. Die Person sollte sich nicht direkt auf den Sender zu bewegen, weil hierbei die Empfindlichkeit am geringsten ist.
2. Den Sensor so positionieren, dass die Person die Segmente durchquert, in denen die Empfindlichkeit am höchsten ist.
3. Den Sensor nicht zu einer Lichtquelle hin ausrichten.
4. Den Sensor nicht auf Sträucher ausrichten, die sich im Wind bewegen.
5. Den Sensor nicht nahe an Wärmequellen wie Warmluftschächten, Klimaanlage, Trocknern und Leuchten montieren.
6. Reflektierende Oberflächen vermeiden, die schnelle Temperaturänderungen verursachen können.

Empfangs- und sende reichweite

Reichweite außen: ca. 50 m bei freier sicht*
Reichweite innen: ca. 25 m bei freier sicht*

Ungefähr 5-10 m bei Montage auf leitenden oberflächen (z. B. Metal/Aluminium). Um die Reichweite zu vergrößern kann der Drahtloser Signalverstärker 23-085 eingesetzt werden. Der Drahtloser Signalverstärker 23-085 kann die Reichweite verdoppeln und diese sind in geradlinig zu installieren.

*beim gebrauch vom Adapter oder Batterien (4 x AA 1,5V alkaline).

Installation

Der PIR-Sensor 44-063 kann mit Alkali-Batterien oder dem Netzadapter 23-513 betrieben werden.

Batterien

Beim Einsetzen der Batterien beachten:

1. Batteriefachdeckel mit einem flachen Schraubendreher abnehmen. Abb. 1
2. Vier neue 1,5-V-Alkali-Batterien (AA) einsetzen und auf die richtige Polarität achten. Abb. 9
3. Batteriefachdeckel wieder aufsetzen. Die Abdeckung ist richtig aufgesetzt, wenn sich das Schraubendrehersymbol gegenüber der Aussparung für den Schraubendreher befindet. Abb. 1

Die Lebensdauer der Batterien hängt von der Aktivierungshäufigkeit und der Umgebungstemperatur ab. Unter normalen Bedingungen (10 Aktivierungen/Tag bei 20 °C) können die Batterien 6 Monate halten. Bei verbrauchten Batterien leuchtet die LED schwach, und die Senderreichweite verringert sich. Neue Batterien sind wie oben beschrieben einzusetzen.

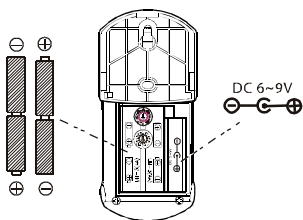

Fig. 9

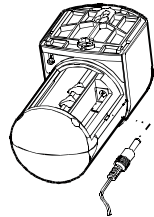

Fig. 10

Der Sensor kann statt mit Batterien auch mit dem Netzadapter betrieben werden. Verwenden Sie einen Adapter Typ 23-513 und stecken Sie dessen Gleichspannungs-stecker in die entsprechende Sensorbuchse.

1. Batteriefachdeckel mit einem flachen Schraubendreher abnehmen. (Abb. 1)
2. Gleichspannungsstecker in die Sensorbuchse stecken. Abb. 10
3. Eine Öffnung in die Abdeckung des Adapterkabels schneiden. Abb. 11
4. Batteriefachdeckel wieder aufsetzen und darauf achten, dass das Kabel in diese Öffnung passt. Abb. 12

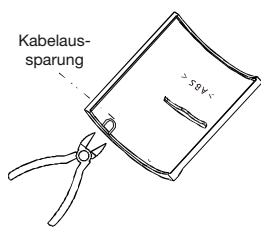

Fig. 11

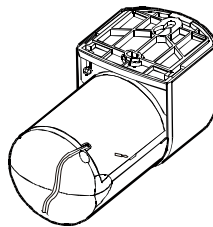

Fig. 12

Mit der Öffnung im Batteriefachdeckel ist die Einheit nicht mehr spritzwassergeschützt. Sie kann ggf. mit Silikon abgedichtet werden.

Bei Benutzung eines Netzadapters sind die Batterien herauszunehmen.

Wand- und Deckenmontage des Sensors

1. Befestigungsschraube des Halters entfernen. Abb. 13
2. Halter entfernen. Abb. 14
3. Halter mit den beigefügten Schrauben an der Decke bzw. Wand befestigen. Abb. 15 und 16
4. Sensor im Halter ausrichten. Abb. 17
5. Sensor mit der Schraube im Halter fixieren. Abb. 18

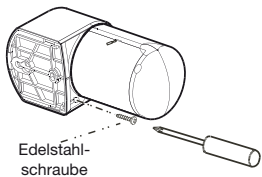

Fig. 13

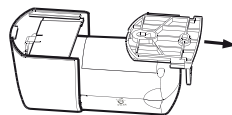

Fig. 14

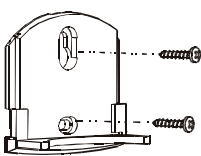

Fig. 15

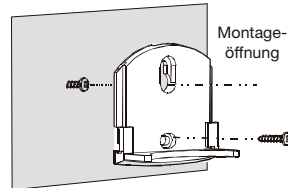

Fig. 16

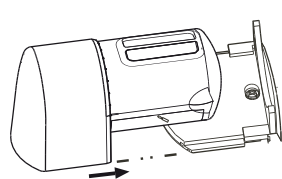

Fig. 17

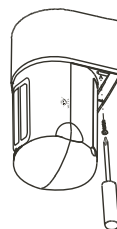

Fig. 18

Sensor auf einem Tisch

Sensor im Tischhalter ausrichten. Abb. 19

Der Sensor kann durch Drücken des Zapfens aus dem Tischhalter genommen werden. Abb. 20

Zur Einstellung des Erfassungsbereichs ist der Sensor im Halter drehbar. Abb. 21

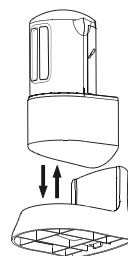

Fig. 19

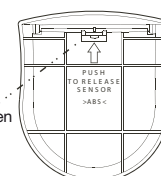

Fig. 20

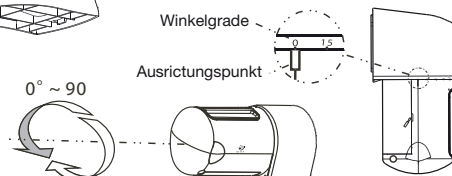

Fig. 21

Test und Einstellung

METER-Potentiometer

METER

Das METER-Potentiometer stellt die Reichweite zwischen einem und acht Metern ein. Wenn METER in der „-Position“ steht, hat der Sensor eine Reichweite von ca. 1 Meter. Wenn METER in der „+Position“ steht, hat der Sensor eine Reichweite von ca. 8 Metern. Zwischen der Minimal- und Maximaleinstellung des METER-Potentiometers kann die Reichweite von 1 bis 8 Metern eingestellt werden. Bei Deckenmontage über einer Tür sollte METER in der „+Position“ stehen.

LED

Die LED (Abb. 23) leuchtet bei Sensoraktivierung für ca. 5 Sekunden.

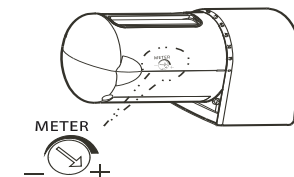

Fig. 22

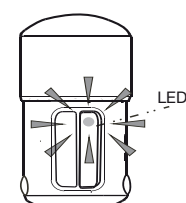

Fig. 23

GEH TEST

Der Sensor 44-063 arbeitet nach Spannungsanschluss automatisch. Führen Sie ggf. einen Geh test durch, um den richtigen Abdeckungs-bereich zu prüfen. Stellen Sie vor dem Funktionstest METER auf „+“ ein.

Vorgehensweise:

1. Den Sender so anbringen, dass der gewünschte Erfassungsbereich abgedeckt wird.
2. Der Sender muss 30 Sekunden vor dem Geh test eingeschaltet werden.
3. Prüfen, ob die Kanaleinstellung von Sender und Empfänger übereinstimmt.
4. Normale Funktion der Sender-LED prüfen.
5. Dann eine Person von außerhalb durch den Erfassungsbereich gehen lassen.
6. Bei der ersten Sensoraktivierung durch die Person leuchtet die LED für ca. 2 Sekunden, und der Sender sendet ein Signal an den Empfänger. Anschließend erlischt die LED. Es dauert ca. 5 Sekunden, bis der Sender den Empfänger erneut aktivieren kann.
7. Der Erfassungsbereich kann mit METER und durch Drehen des Sensors eingestellt werden.
8. Die Schritte 6 bis 8 wiederholen, bis der gewünschte Erfassungsbereich eingestellt ist.

Hinweis:

Unabhängig von der METER-Einstellung darf die *größte Reichweite* nicht mit dem normalen Erfassungsbereich gleichgesetzt werden.

Fehlersuche

Bei nicht zufrieden stellender Senderfunktion können die folgenden Maßnahmen helfen.

Problem:	Mögliche Ursache:	Abhilfe:
Sensor-LED leuchtet nicht.	1. Verbrauchte bzw. falsch eingesetzte Batterien. Keine Stromversorgung.	1. Neue Batterien richtig einsetzen. Netzadapter einschalten.
Empfänger kann kein Signal empfangen.	1. Kanaleinstellung bei Sender und Empfänger unterschiedlich oder zu großer Abstand zwischen Sender und Empfänger.	1. Prüfen, ob die Kanaleinstellung von Sender und Empfänger übereinstimmt. Abstand zwischen Sender und Empfänger ausreichend verringern.

Änderungen vorbehalten!



Lieferung ohne Batterien

0560



Technische Daten:

Spannung 6 V DC. Batterien 4 x 1,5V (AA) oder Netzadapter 23-513 (6-9 V DC, 600 mA)

Reichweite Empfangs- und sende reichweite

Sendefrequenz 433,92 MHz

Modulation ASK

Kanäle..... 256

Erfassungsbereich..... 1 x 5 m in 5 m Höhe
0,6 x 3 m in 3 m Höhe

Erfassungreichweite einstellbar bis 8 m

Umgebungshelligkeit einstellbar von 5lx bis 5000lx

Batterielebensdauer ca. 6 Monate bei 10 Aktivierungen/Tag bei 20 °C

Umgebungstemperatur -20 °C bis +45 °C

Schutzklasse IP 44

Emetteur détecteur PIR sans fil 44-063

Description

Le détecteur PIR sans fil 44-063 est un émetteur sans fil combinant les avantages de la technologie des infrarouges et de la transmission sans fil.

Le détecteur PIR 44-063 permet de détecter la présence de personnes dans un rayon de 8 m. Ce détecteur est idéal pour une pose près d'une porte ou d'un portail, au plafond ou au mur, ou à même une table.

Lorsqu'il reçoit un signal de l'émetteur PIR 44-063, le récepteur émet un signal de bienvenue à l'intention des clients ou visiteurs.

- Facile à installer près d'une porte, dans un passage, au plafond, au mur, sur une table ou une étagère.
- Le rayon d'action se règle en tournant le potentiomètre marqué METER vers la droite ou vers la gauche.
- Sans fil.
- Peut s'utiliser dans différents lieux : bureaux, petits commerces, domicile, etc.
- Étanche aux éclaboussures pour un montage à l'extérieur.

Réglage des canaux

L'émetteur et le récepteur communiquent en utilisant le même canal. D'usine, l'émetteur détecteur PIR est réglé sur le canal système « I » et sur le canal produit « 9 ». Il convient de s'assurer que les canaux sont identiques sur l'émetteur et le récepteur.

L'utilisateur peut lui-même régler le récepteur afin que ce dernier ait le même canal que l'émetteur. S'il souhaite modifier le réglage d'un canal du fait que d'autres systèmes sont réglés sur ce canal, l'utilisateur doit impérativement modifier les canaux à la fois de l'émetteur et du récepteur. Ne pas utiliser le canal système « A » ni le canal produit « 1 » du détecteur 44-063. Cette combinaison risque en effet de donner lieu à des perturbations venant d'autres systèmes présents sur le marché.

Suivre les instructions suivantes pour modifier le réglage des canaux du détecteur PIR 44-063.

1. Ôter le couvercle du compartiment à piles à l'aide d'un tournevis plat. Fig. 1.
2. Régler le canal sélectionné à l'aide d'un tournevis. Fig. 2.

3. Insérer les piles en respectant la polarité.
4. Replacer le couvercle du compartiment à piles. Le couvercle est correctement orienté lorsque le symbole du tournevis est situé au niveau de l'encoche prévue pour le tournevis. Fig. 1.

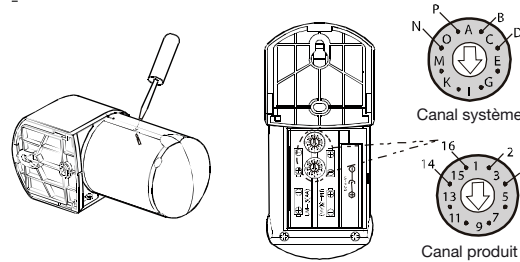

Fig. 1

Fig. 2

Installation

Astuces pour une portée optimale.

1. Poser le détecteur 44-063 au plafond, à environ 2,5 à 5 mètres du sol.
2. Vérifier avant la pose que la distance séparant l'émetteur du récepteur n'est pas trop grande afin de garantir une réception sûre du signal.
3. Eviter d'installer l'émetteur PIR 44-063 à proximité de revêtements en aluminium ou en métaux épais, qui sont susceptibles de réduire la distance de transmission. Prévoir au moins 1 mètre d'écart.
4. Eviter de poser le détecteur PIR sur des murs très épais contenant du fer, car la portée de la transmission s'en trouve réduite.
5. Lors du contrôle de la portée, éviter de tenir le détecteur PIR 44-063 à la main car le corps humain peut faire office d'antenne et générer des perturbations.
6. Afin d'éviter toute détérioration des signaux, il ne doit y avoir aucun autre émetteur dans un rayon de 3 mètres.
7. A l'extérieur, éviter de placer le détecteur à l'envers (sens dessus dessous) car il risquerait d'être abîmé par l'eau. Fig. 3.

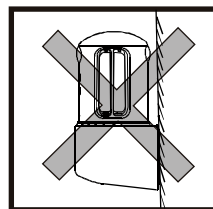

Fig. 3

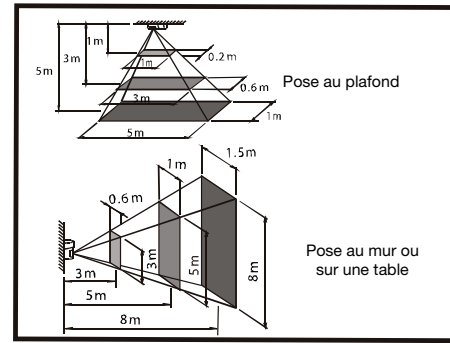

Fig. 4

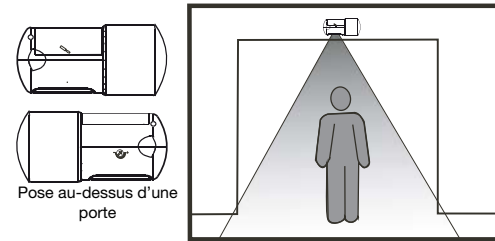

Fig. 5

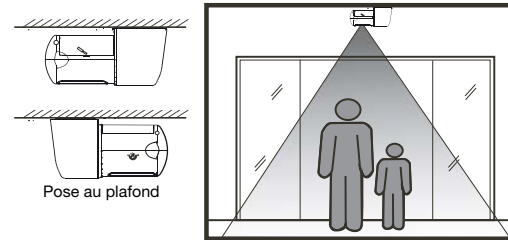

Fig. 6

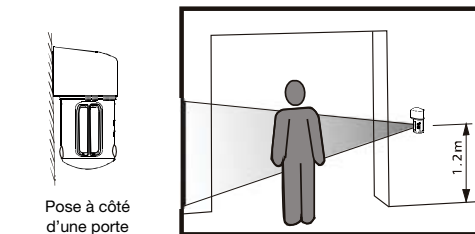

Fig. 7

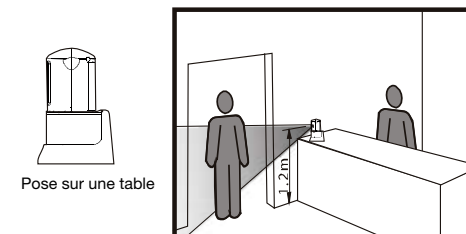

Fig. 8

Choix d'un positionnement convenable

Zone de détection

1. L'ampleur de la zone de détection dépend de la hauteur à laquelle le détecteur est placé au-dessus du sol. Fig. 4.
2. Choisir un emplacement où émetteur et récepteur fonctionnent correctement.
3. Le détecteur PIR 44-063 peut se poser au-dessus d'une porte. Fig. 5.
4. Au plafond. Fig. 6.
5. A côté d'une porte. La hauteur optimale est de 1,2 m. Fig. 7.
6. Sur une table. Fig. 8.

Pour éviter les signaux erronés

L'émetteur PIR 44-063 est sensible aux variations de température et aux objets ou formes en mouvement. Tenir compte des recommandations ci-dessous pour éviter l'émission de signaux indésirables.

1. Eviter que l'objet ne se déplace en direction du détecteur car la sensibilité de ce dernier se trouve alors réduite.
2. Positionner le détecteur de telle manière que la personne traverse la zone de détection, ce qui permet d'obtenir la sensibilité maximale.
3. Ne pas orienter le détecteur vers une source lumineuse.
4. Eviter que le détecteur ne soit orienté vers des buissons qui bougent sous l'effet du vent.
5. Ne pas placer le détecteur à proximité de sources de chaleur telles que des bouches de chauffage par ventilation ou d'air conditionné, des sèche-cheveux ou des lampes.
6. Eviter les surfaces réfléchissantes qui peuvent générer des changements de température rapides.

Installation

Le détecteur PIR 44-063 peut être alimenté par des piles alcalines ou par un adaptateur 23-513.

Piles

Suivre les instructions ci-dessous pour l'insertion des piles:

1. Ôter le couvercle du compartiment à piles à l'aide d'un tournevis plat. Fig. 1.
2. Insérer 4 piles alcalines neuves AA 1,5 V en respectant la polarité. Fig. 9.
3. Replacer le couvercle du compartiment à piles. Le couvercle est correctement orienté lorsque le symbole du tournevis est situé au niveau de l'encoche prévue pour le tournevis. Fig. 1

La durée de vie des piles dépend de la fréquence d'activation du détecteur et des températures ambiantes.

Dans des conditions normales, les piles durent six mois dans une hypothèse de 10 activations par jour à 20 °C. Lorsque les piles sont déchargées, la lumière du témoin lumineux faiblit et la portée de l'émetteur se réduit. Insérer des piles neuves conformément aux instructions ci-dessus.

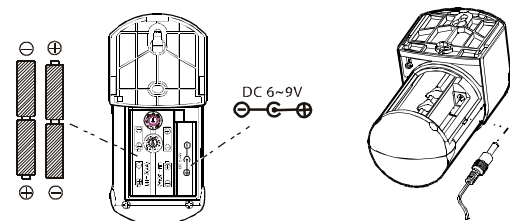

Fig. 9

Fig. 10

Il est possible d'alimenter le détecteur par un adaptateur au lieu de piles. Utiliser un adaptateur de type 23-513, la fiche cc de l'adaptateur étant branchée dans la prise du détecteur.

1. Ôter le couvercle du compartiment à piles à l'aide d'un tournevis plat. Fig. 1.
2. Brancher la fiche de l'adaptateur cc dans la prise du détecteur. Fig. 10.
3. Ménager dans le couvercle un orifice pour le câble de l'adaptateur. Fig. 11.
4. Replacer le couvercle du compartiment à piles et s'assurer que le fil sort par cet orifice. Fig. 12.

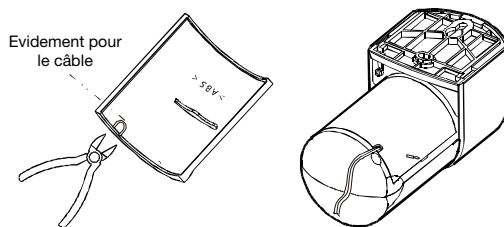

Fig. 11

Fig. 12

L'orifice pratiqué dans le couvercle du compartiment à piles a pour effet que l'appareil n'est plus étanche aux éclaboussures. Il est éventuellement possible de l'étanchéifier à l'aide de silicone.

Les piles doivent être ôtées lorsqu'un adaptateur est utilisé.

Pose du détecteur au mur ou au plafond

1. Ôter la vis maintenant le support. Fig. 13.
2. Ôter le support. Fig. 14.
3. Fixer le support au plafond ou au mur à l'aide des vis jointes. Fig. 15 et 16.
4. Placer le détecteur dans le support. Fig. 17.
5. Fixer le détecteur au support à l'aide d'une vis. Fig. 18.

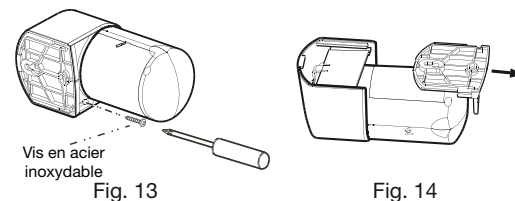

Fig. 13

Fig. 14

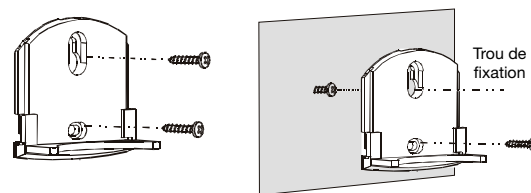

Fig. 15

Fig. 16

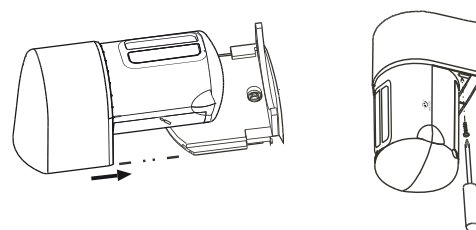

Fig. 17

Fig. 18

Détecteur posé sur une table

Placer le détecteur dans son support. Fig. 19.

Le détecteur peut être désolidarisé de son support.

Pour ce faire, appuyer sur la languette. Fig. 20.

Pour modifier la zone de détection, il est possible de faire tourner le détecteur par rapport au support. Fig. 21.

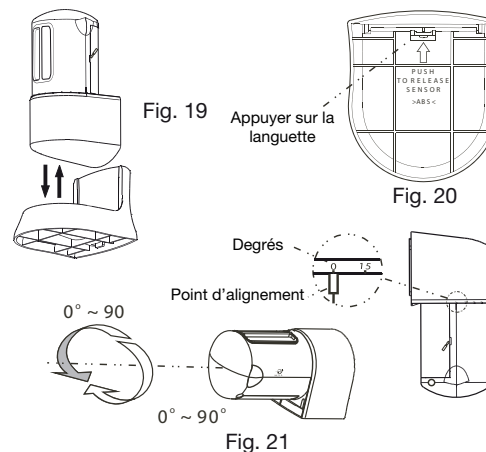

Fig. 19

Appuyer sur la languette

Fig. 20

Degrés

Point d'alignement

0° ~ 90°

0° ~ 90°

Fig. 21

Test et réglages

Potentiomètres METER.

METER

Le potentiomètre METER permet de régler la distance de 1 à 8 mètres.

Si METER est réglé sur la position « - », la portée du détecteur est de 1 mètre environ.

Si METER est réglé sur la position « + », la portée du détecteur est de 8 mètres environ.

Si METER est positionné entre ces deux extrêmes, la portée pourra être réglée sur une valeur comprise entre 1 et 8 mètres.

En cas de pose au plafond, au-dessus d'une porte, il est recommandé de régler METER sur la position « + ».

Témoin lumineux

Le témoin lumineux, fig. 23, s'allume lorsque le détecteur est activé pendant env. 5 secondes.

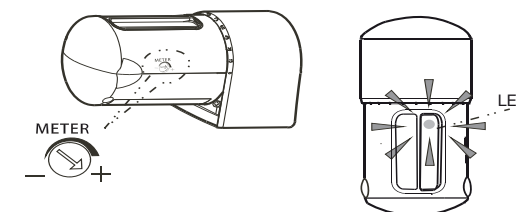

Fig. 22

Fig. 23

TEST DE BON FONCTIONNEMENT

Le détecteur 44-063 se met automatiquement en service lorsqu'il est mis sous tension. Au besoin, il est possible de procéder à un test de bon fonctionnement afin de vérifier la zone de détection. Pour effectuer ce test, régler METER sur « + », après quoi le test de bon fonctionnement peut commencer.

Procédure à suivre :

1. Positionner l'émetteur de manière à ce qu'il couvre la zone de détection souhaitée.
2. L'émetteur doit avoir été allumé pendant 30 secondes avant le début du test.
3. Vérifier que le réglage des canaux est identique sur l'émetteur et le récepteur.
4. Vérifier que le témoin lumineux de l'émetteur fonctionne correctement.
5. Faire traverser la zone de détection à une personne qui était placée en dehors.
6. La première fois que la personne active le détecteur, le témoin lumineux s'allume pendant env. 2 secondes, un signal est transmis au récepteur, puis le témoin lumineux s'éteint. Il se passe environ 5 secondes avant que l'émetteur soit prêt à activer une nouvelle fois le récepteur.
7. Régler la zone de détection en modifiant METER ainsi que l'orientation du détecteur.
8. Répéter les points 6, 7 et 8 jusqu'à ce que la zone de détection réponde aux besoins définis.

Attention !

Quel que soit le réglage de METER, la portée maximale ne peut pas être considérée comme une zone de détection normale.

Résolution des problèmes

Lorsque l'émetteur ne fonctionne pas correctement, les indications du tableau ci-dessous peuvent être utiles.

Problème :	Cause possible :	Proposition de solution :
Le témoin lumineux du détecteur ne s'allume pas.	1. Piles déchargées ou mal positionnées. Pas d'alimentation électrique.	1. Remplacer les piles et les positionner correctement. Allumer l'adaptateur s'il était éteint.
Le récepteur ne reçoit pas le signal.	1. Réglage du canal différent sur l'émetteur et le récepteur, ou trop grande distance entre l'émetteur et le récepteur.	1. Vérifier que le réglage du canal est identique sur l'émetteur et le récepteur. Repositionner l'émetteur et le récepteur afin que le récepteur se trouve à l'intérieur du rayon d'action de l'émetteur.

! Sous réserve de modifications. !



Livré sans piles

0560 ⓘ



Caractéristiques techniques :

Tension 6 V cc. 4 piles de 1,5 V (AA), ou adaptateur 23-513 (6 à 9 V cc 600 mA)

Portée env. 25 m

Fréquence de transmission 433,92 MHz

Modulation MDA

Nombre de canaux 256

Zone de détection à 5 m de hauteur, 1 x 5 m à 3 m de hauteur, 0,6 x 3 m

Portée de la détection réglable jusqu'à 8 m

Luminosité réglable de 5 lx à 5 000 lx

Durée de vie des piles env. 6 mois dans une hypothèse de 10 activations par jour à 20 °C

Température ambiante -20°C à +45°C

Classe d'étanchéité IP 44

Sladdlös PIR-detektor 44-063

Beskrivning

44-063 är en sladdlös PIR-detektor som kombinerar möjligheterna med IR-teknik och radioteknik.

PIR-detektor 44-063 är avsedd för persondetektering på upp till 8 m avstånd. Detektorn är idealisk för installation vid dörröppningar, på vägg eller i tak, eller för placering på bord.

När mottagaren tar emot en signal från 44-063 ger mottagaren en välkomstsignal till kunderna eller gästerna.

- Lätt att installera vid dörrar eller passager, i tak eller på vägg, eller att montera på bord eller hylla.
- Ställ in avståndet genom att vrida potentiometern märkt METER med- eller motsols.
- Sladdlös.
- Många användningsområden: kontor, småbutiker, bostäder etc.
- Stänksäker för utomhusinstallation.

Kanalinställning

Sändare och mottagare kommunicerar med varandra genom att utnyttja samma kanal. PIR-detektorn/ sändaren är från fabriken inställd på systemkanal I och produktkanal 9. Kontrollera att kanalinställningen på sändare och mottagare överensstämmer. Användaren kan själv ställa in mottagaren till samma kanal som sändaren. Om man måste använda en annan kanalinställning, för att den ursprungliga kanalen redan är upptagen av andra system, måste användaren ställa om kanalerna på såväl sändare som mottagare.

Använd inte systemkanal A och produktkanal 1 på PIR-detektor 44-063. Denna kombination är känslig för störningar från andra system på marknaden.

Följ anvisningarna nedan om du behöver ändra kanalinställningen på PIR-detektor 44-063.

1. Ta loss batteriluckan med hjälp av en spårskruvmejsel (fig. 1).
2. Ställ in önskad kanal med hjälp av en skruvmejsel (fig. 2).
3. Sätt i batterier med rätt polaritet.
4. Sätt tillbaka batterilocket. Locket skall vara vänt så att skruvmejselsymbolen ligger mitt för urtaget för skruvmejsel (fig. 1).

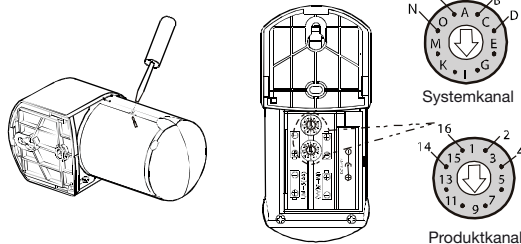

Fig. 1

Fig. 2

Installation

Tips för bättre räckvidd.

1. Installera 44-063 i tak på cirka 2,5 till 5 meters höjd över golvet.
2. Kontrollera före installation att avståndet mellan sändare och mottagare inte är så stort att tillförlitlig funktion äventyras.
3. Montera inte PIR-detektor 44-063 närmare aluminiumbeklädnad eller tjock metallplåt än 1 m, eftersom räckvidden då reduceras.
4. Montera inte PIR-detektorn på mycket tjocka väggar som innehåller järn, eftersom räckvidden då reduceras.
5. Håll inte PIR-detektor 44-063 i handen när du provar räckvidden, eftersom kroppen kan fungera som antenn och orsaka störningar.
6. För att undgå signalstörningar bör man inte ha fler än en sändare inom en radie av 3 meter.
7. Vänd inte detektorns huvud uppåt vid montering utomhus, eftersom den då kan förstöras av inträngande vatten (fig.3).

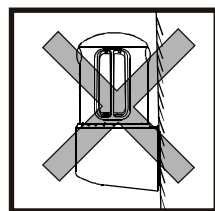

Fig. 3

Korrekt placering

Detekteringsområde

1. Detekteringsområdets storlek beror på hur högt över golvet detektorn placeras (fig. 4).
2. Välj en placering där sändare och mottagare fungerar korrekt.
3. PIR-detektor 44-063 kan monteras ovanför dörr (fig. 5).
4. I tak (fig. 6).
5. Bredvid dörröppning. Optimal höjd är 1,2 meter (fig. 7).
6. På bord (fig. 8).

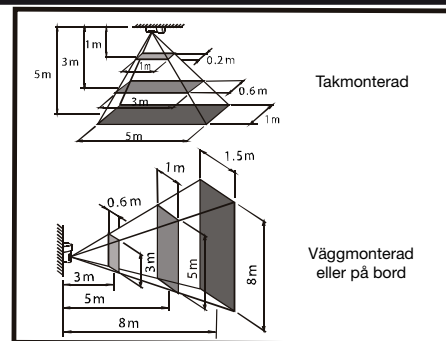

Fig. 4

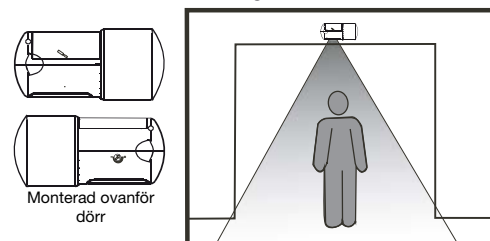

Fig. 5

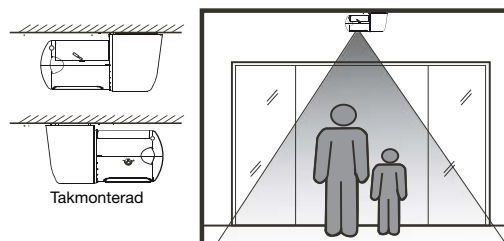

Fig. 6

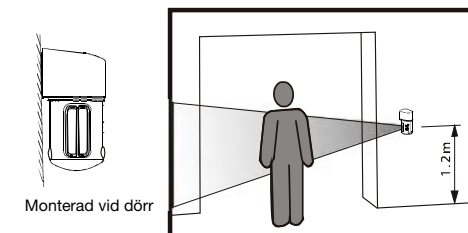

Fig. 7

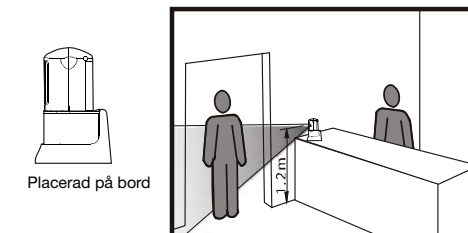

Fig. 8

Eliminering av falskindikeringar

PIR-detektor 44-063 aktiveras av temperaturändringar som befinner sig i rörelse. Åtgärderna nedan minskar risken för falsksignaler.

1. Undvik att installera detektorn så att personer som skall detekteras rör sig rakt mot detektorn, eftersom detta ger lägst känslighet.
2. Placera detektorn så att personer huvudsakligen rör sig tvärs mot segmenten, eftersom detta ger högst känslighet.
3. Placera inte detektorn så att den "ser" i riktning mot en ljuskälla.
4. Rikta inte detektorn mot buskar eller liknande som rör sig vid blåsig väderlek.
5. Placera inte sensorn nära värmekällor, t.ex. varmluftsutblås, luftkonditioneringsaggregat, värmefläktar eller lampor.
6. Undvik reflekterande ytor, som kan ge snabba temperaturändringar.

Installation

PIR-detektor 44-063 kan strömförsörjas med alkaliska batterier eller med adapter 23-513.

Batterier

Sätt i batterier enligt anvisningarna nedan.

1. Ta loss batteriluckan med hjälp av en spårskruvmejsel (fig. 1).
2. Sätt i 4 st. nya alkaliska 1,5 V batterier, storlek AA, med rätt polaritet (fig. 9).
3. Sätt tillbaka batterilocket. Locket skall vara vänt så att skruvmejselsymbolen ligger mitt för urtaget för skruvmejsel (fig. 1).

Batterilivslängden beror på aktiveringsfrekvensen och omgivningstemperaturen.

Normalt räcker batterierna i 6 månader vid 10 aktiveringar per dygn och omgivningstemperatur 20 °C. När batterierna börjar ta slut, blir lysdiodens sken svagare och sändarens räckvidd kortare. Sätt då i nya batterier enligt anvisningarna ovan.

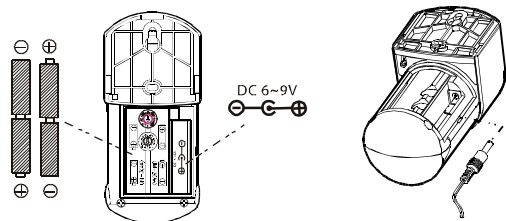

Fig. 9

Fig. 10

Alternativt kan detektorn strömförsörjas med en nätadapter. Adapter 23-513 skall användas, och dess likspänningsanslutning skall sättas i detektorns anslutning.

1. Ta loss batteriluckan med hjälp av en spårskruvmejsel (fig. 1).
2. Stick in adapters likspänningsanslutning (hane) i detektorns anslutning (hona) (fig. 10).
3. Klipp hål för adapters ledning i batterilocket (fig. 11).
4. Sätt tillbaka batterilocket och se till att ledningen passerar ut genom hålet (fig. 12).

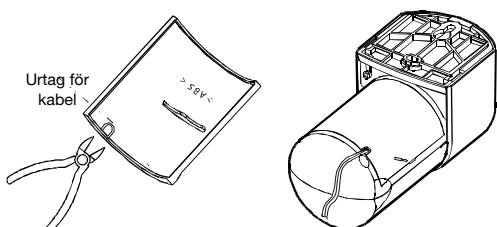

Fig. 11

Fig. 12

Hålet i batterilocket medför att enheten inte längre är stänksäker. Vid behov kan hålet tätas med silikon.

Batterierna skall vara borttagna när adapter används.

Vägg- och takmontering av detektorn

1. Avlägsna skruvarna som håller beslaget (fig. 13).
2. Avlägsna beslaget (fig. 14).
3. Montera beslaget i tak eller på vägg med hjälp av de medföljande skruvarna (fig. 15 och 16).
4. Placera detektorn i beslaget (fig. 17).
5. Skruva fast detektorn i beslaget (fig. 18).

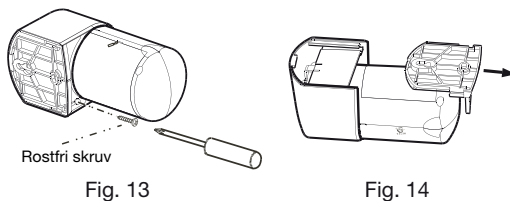

Fig. 13

Fig. 14

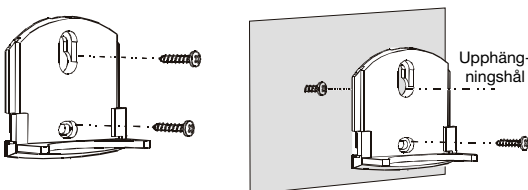

Fig. 15

Fig. 16

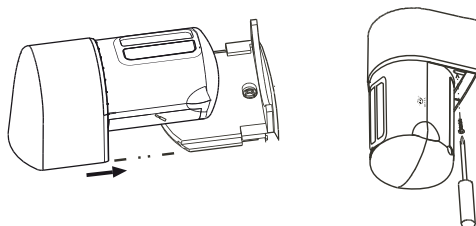

Fig. 17

Fig. 18

Bordsplacering av detektorn

Placera detektorn i bordsbeslaget (fig. 19).

Detektorn kan lossas från bordsbeslaget genom att man trycker på tappan (fig. 20).

Man kan ändra detekteringsområdet genom att vrida detektorn i förhållande till beslagen (fig. 21).

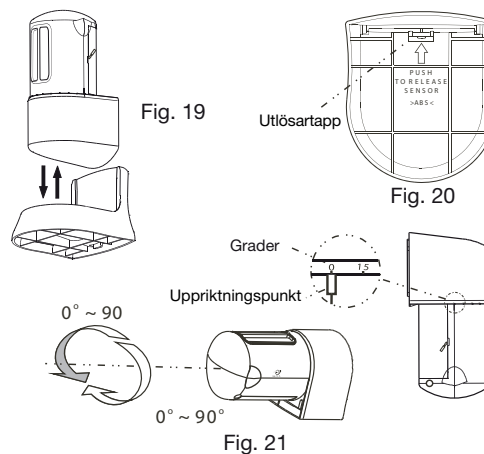

Fig. 19

Fig. 20

Fig. 21

Test och inställning

Potentiometrarna METER.

METER

Potentiometern METER används för att ställa in detekteringsavståndet i intervallet 1–8 m. Om METER ställs in i läge “-” blir detektorns räckvidd cirka 1 meter.

Om METER ställs in i läge “+” blir detektorns räckvidd cirka 8 meter.

Genom att ställa in potentiometern METER i något läge mellan ändlägena, kan man välja räckvidd i intervallet 1–8 meter.

Vid takmontering ovanför dörr bör METER ställas i läge “+”.

Lysdiod

Lysdioden (fig. 23), lyser när detektorn varit aktiverad i cirka 5 sekunder.

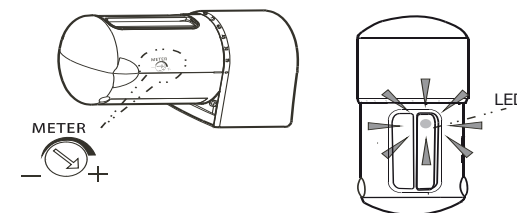

Fig. 22

Fig. 23

GÅNGTEST

Detektor 44-063 arbetar automatiskt när spänning är ansluten. Om så erfordras, kan man utföra ett gångtest för att kontrollera täckningsområdet. Innan gångtestet påbörjas skall METER ställas i läge "+".

Följ sedan anvisningarna nedan.

1. Rikta detektorn så att den får önskat täckningsområde.
2. Låt detektorn vara påslagen i 30 sekunder innan testet påbörjas.
3. Se till att detektorn/sändaren och mottagaren är inställda på samma kanal.
4. Kontrollera att detektorns lysdiod fungerar normalt.
5. Låt en person utanför täckningsområdet röra sig tvärs över täckningsområdet.
6. Första gången personen aktiverar detektorn, lyser lysdioden i cirka 2 sekunder och sänder en signal till mottagaren, varefter lysdioden släcks. Det tar cirka 5 sekunder innan detektorn/sändaren är beredd att aktivera mottagaren på nytt.
7. Täckningsområdet justeras med hjälp av potentiometern METER och genom att vrida detektorn.
8. Upprepa punkt 6–8 tills täckningsområdet motsvarar behoven.

OBS.

Oavsett i vilket läge METER ställs, kan man inte betrakta den *längsta räckvidden* som ett normalt täckningsområde.

Felsökning

Om systemet inte fungerar som det skall, kan felsökningsschemat nedan vara till hjälp.

Problem	Möjlig orsak	Förslag till lösning
Detektorns lysdiod lyser inte.	1. Svaga batterier eller felaktigt isatta batterier. Ingen strömförsörjning.	1. Sätt i nya batterier med rätt polaritet. Slå på strömmen till adaptern.
Mottagaren kan inte ta emot sändarens signal.	1. Detektorn/sändaren och mottagaren är inställda på olika kanaler, eller befinner sig på för stort avstånd från varandra.	1. Se till att detektorn/sändaren och mottagaren är inställda på samma kanal. Flytta detektorn/sändaren och mottagaren så att de kommer inom räckvidden.

! Ret til ændring förbehålles !



Batterier medföljer ej.

0560



Tekniska data

Spänning 6 VDC. Batteri 4 st. 1,5 V
storlek AA, eller adapter
23-513 (6–9 VDC 600 mA)

Räckvidd cirka 25 m

Frekvens 433,92 MHz

Modulation ASK

Antal kanaler 256

Detekteringsområde 1 x 5 m från 5 m höjd
0,6 x 3 m från 3 m höjd

Detekteringsräckvidd inställbar upp till 8 m

Belysningsstyrka inställbar från 5 till 5000 lx

Batterilivslängd cirka 6 månader vid 10
aktiveringar per dygn och
omgivningstemperatur 20 °C

Omgivningstemperatur -20 till 45 °C

Kapslingsklass IP 44

Zender draadloze PIR-sensor 44-063

Beschrijving

De draadloze PIR-sensor 44-063 is een draadloze zender die infraroodtechnologie combineert met draadloze technologie.

De PIR-sensor 44-063 detecteert personen tot een afstand van 8 m. De sensor is zeer geschikt voor installatie bij een deur of hek, aan het plafond of de wand of op een tafel.

Als de ontvanger een signaal ontvangt van de PIR-zender 44-063, zal de ontvanger een signaal geven dat klanten of gasten verwelkomt.

- Eenvoudig te installeren bij een deur of gang, aan het plafond of de wand of op een tafel/plank.
- Stel de afstand in door te draaien aan de potentiometer gemarkeerd met: METER, naar rechts of naar links.
- Draadloos
- Kan in verschillende omgevingen worden gebruikt: kantoren, kleine winkels, woningen, enz.
- Spatwaterdicht voor montage buitenshuis.

Kanaalinstelling

De zender en ontvanger communiceren met elkaar door hetzelfde kanaal te gebruiken. De zender van de PIR-sensor is door de fabriek ingesteld op systeemkanaal "1" en productkanaal "9". Zorg ervoor, dat het kanaal van de zender en ontvanger hetzelfde is.

De gebruiker kan zelf het kanaal van de ontvanger instellen, zodat deze overeenkomt met het kanaal van de zender. Als een andere kanaalinstelling gewenst is, omdat andere systemen gebruikmaken van hetzelfde kanaal, moet de gebruiker de kanalen van zowel de zender als de ontvanger veranderen.

Gebruik niet systeemkanaal "A" en productkanaal positie "1" op sensor 44-063. Deze combinatie kan storingen door andere systemen op de markt veroorzaken.

Volg de onderstaande werkwijze om de kanaalinstelling van de PIR-sensor 44-063 te wijzigen.

1. Demonteer het klepje van de batterijen met een platte schroevendraaier. Fig. 1
2. Stel de kanaalkeuze in met een schroevendraaier. Fig. 2.
3. Plaats de batterijen met de juiste polariteit.
4. Breng het klepje van de batterijen aan. Draai het klepje zodanig dat het symbool van de schroevendraaier zich tegenover de uitsparing voor de schroevendraaier bevindt. Fig. 1

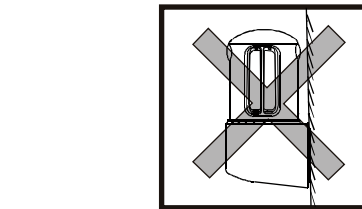

Fig. 3

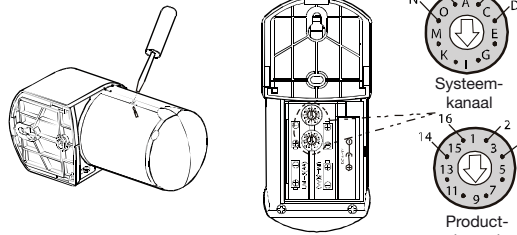

Fig. 1

Fig. 2

Installatie

Tips voor een beter bereik

1. Installeer de 44-063 aan het plafond op ca. 2,5 tot 5 meter hoogte van de vloer.
2. Controleer vóór de montage of de afstand tussen de zender en ontvanger niet groter is dan voor een goede ontvangst van het signaal is vereist.
3. Monteer de PIR-zender 44-063 niet in de buurt van aluminium beplating of dik metaal om beperking van de transmissieafstand te voorkomen. Houd minimaal 1 meter afstand.
4. Monteer de PIR-sensor niet op zeer dikke wanden die ijzer bevatten, aangezien de afstand tot de ontvanger hierdoor gereduceerd wordt.
5. Houd de PIR-sensor 44-063 niet in de hand als u het bereik wilt controleren, aangezien het lichaam als antenne kan werken en storingen kan veroorzaken.
6. Om afzwakking van het signaal te voorkomen, mogen er niet meer zenders aanwezig zijn binnen een straal van 3 meter.
7. Richt de sensorkop buitenshuis niet naar boven om te voorkomen dat de sensor beschadigd raakt door water. Fig. 3

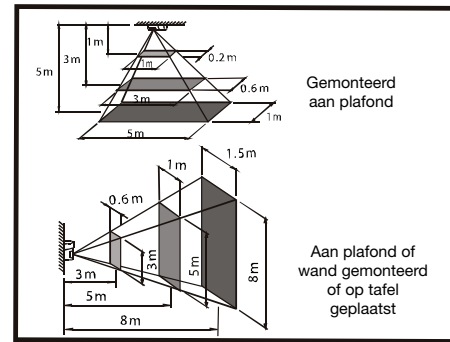

Fig. 4

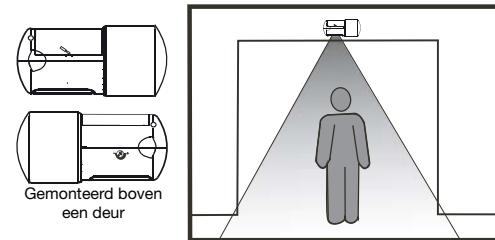

Fig. 5

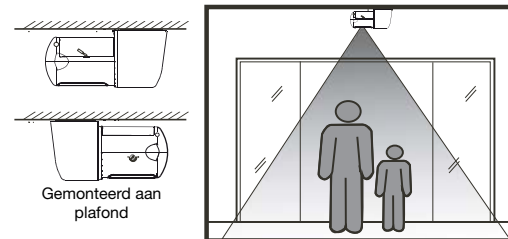

Fig. 6

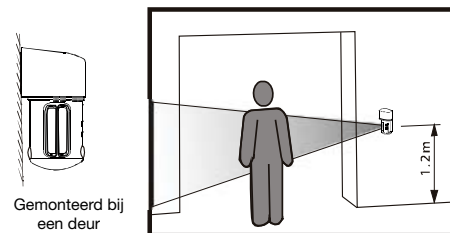

Fig. 7

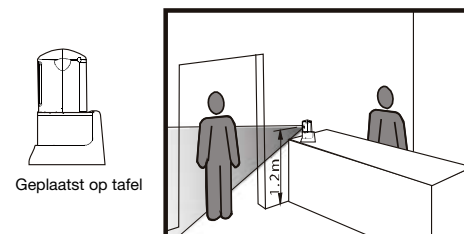

Fig. 8

De juiste locatie

Detectiegebied

1. De grootte van het detectiegebied is afhankelijk van de hoogte van de sensor boven de vloer. Fig. 4
2. Kies een locatie waarbij de zender en ontvanger naar behoren werken.
3. De PIR-sensor 44-063 kan boven een deur worden gemonteerd. Fig. 5
4. Aan het plafond. Fig. 6
5. Naast de deuropening. De optimale hoogte is 1,2 meter. Fig. 7.
6. Op de tafel. Fig. 8

Voorkom verkeerde signalen

De PIR-zender 44-063 wordt geactiveerd door temperatuurveranderingen die veroorzaakt worden door beweging. De volgende punten kunnen ongewenste zendersignalen verhelpen.

1. Voorkom dat het object zich naar de sensor toe beweegt, aangezien de gevoeligheid dan het kleinst is.
2. Plaats de sensor zodanig, dat de persoon in kwestie dwars op de segmenten passeert, aangezien de gevoeligheid daarbij het grootst is.
3. Plaats de sensor zodanig, dat deze niet in de richting van een lichtbron "kijkt".
4. Richt de sensor niet op een struik die beweegt als het waait.
5. Plaats de sensor niet in de buurt van warmtebronnen, zoals ventilatiewarmte, airconditioning, föhns of lampen.
6. Vermijd reflecterende oppervlakken, waardoor snelle temperatuurveranderingen kunnen ontstaan.

Installatie

De PIR-sensor 44-063 werkt op alkalinebatterijen of met adapter 23-513.

Batterijen

Volg onderstaande aanwijzingen voor het plaatsen van de batterijen.

1. Demonteer het klepje van de batterijen met een platte schroevendraaier. Fig. 1
2. Plaats 4 nieuwe AA 1,5 V alkalinebatterijen met de juiste polariteit. Fig. 9
3. Breng het klepje van de batterijen aan. Draai het klepje zodanig, dat het symbool van de schroevendraaier zich tegenover de uitsparing voor de schroevendraaier bevindt. Fig. 1

De levensduur van de batterijen is afhankelijk van de activeringsfrequentie en de omgevingstemperatuur. Onder normale omstandigheden zullen de batterijen bij 10 activeringen per dag en een temperatuur van 20 °C 6 maanden meegaan. Als de batterijen bijna leeg zijn, gaat de LED zwakker branden en wordt het bereik van de zender korter. Plaats de nieuwe batterijen zoals eerder beschreven.

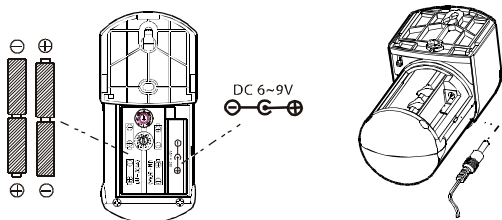

Fig. 9

Fig. 10

In plaats van batterijen kan de sensor ook worden aangesloten op een adapter. Gebruik een adapter type 23-513, en verbind daarbij de DC-stekker van de adapter met de stekker van de sensor.

1. Demonteer het klepje van de batterijen met een platte schroevendraaier. Fig. 1
2. Steek de DC-stekker van de adapter in de contrastekker van de sensor. Fig. 10.
3. Knip een gat in het klepje voor de kabel van de adapter. Fig. 11.
4. Monteer het batterijklepje en zorg ervoor dat de kabel door de opening loopt. Fig. 12.

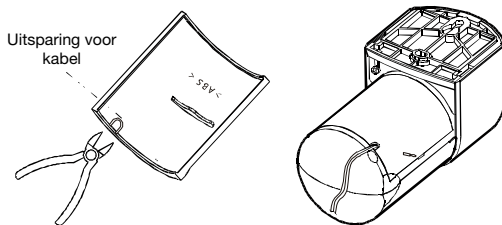

Fig. 11

Fig. 12

Door de opening in het batterijklepje is de eenheid niet meer spatwaterdicht. Kan evt. worden afgedicht met silicone.

Verwijder de batterijen als u een adapter gebruikt.

Montage van de sensor aan wand of plafond

1. Verwijder de schroef waarmee het beslag is bevestigd. Fig. 13
2. Verwijder het beslag. Fig. 14
3. Monteer het beslag met de bijgeleverde schroeven aan het plafond of de wand. Fig. 15 en 16
4. Plaats de sensor in het beslag. Fig. 17
5. Bevestig de sensor met de schroef aan het beslag. Fig. 18

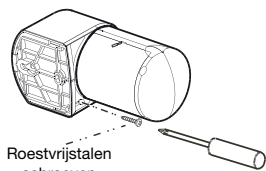

Fig. 13

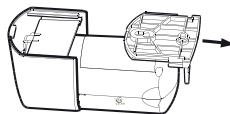

Fig. 14

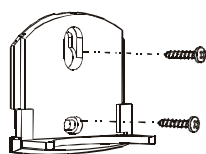

Fig. 15

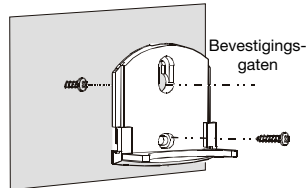

Fig. 16

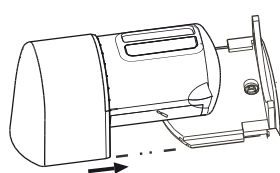

Fig. 17

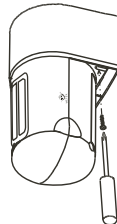

Fig. 18

Sensor op tafel

Plaats de sensor in het tafelbeslag. Fig. 19

De sensor kan uit het tafelbeslag worden verwijderd door op het pennetje te drukken. Fig. 20
Voor wijziging van het detectiegebied kan de sensor ten opzichte van het beslag worden gedraaid. Fig. 21

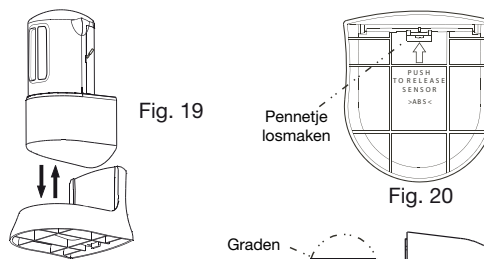

Fig. 19

Fig. 20

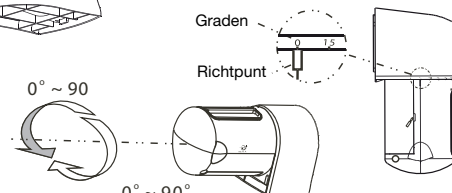

Fig. 21

Test en instelling

METER-potentiometers.

METER

De meter-potentiometer stelt de afstand in van 1 tot 8 meter.

Door METER in de stand “-” te zetten, is het bereik van de sensor ca. 1 meter.

Door METER in de stand “+” te zetten, is het bereik van de sensor ca. 8 meter.

Door de METER-potentiometer tussen de twee uitersten in te stellen, kan het bereik worden ingesteld tussen de 1-8 meter.

Bij plafondmontage boven een deur wordt aanbevolen METER in de stand “+” te zetten.

LED

De LED (fig. 23) licht op als de sensor gedurende ca. 5 seconden wordt geactiveerd.

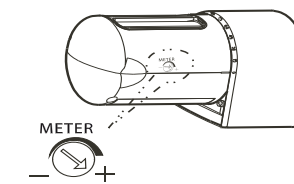

Fig. 22

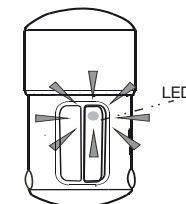

Fig. 23

LOOPTEST

Sensor 44-063 werkt automatisch wanneer de stroom is aangesloten. Zo nodig kan een looptest worden uitgevoerd om te controleren of het dekkingsgebied correct is.

Zet voor een looptest METER in de stand "+", waarna de test kan worden uitgevoerd.

Procedure voor de looptest:

1. Breng de zender zodanig aan dat deze het gewenste dekkingsgebied bestrijkt.
2. De zender moet 30 seconden zijn ingeschakeld voordat met de looptest kan worden begonnen.
3. Zorg ervoor dat zender en ontvanger dezelfde kanaalinstelling hebben.
4. Controleer of de LED van de zender normaal functioneert.
5. Laat iemand van buiten het dekkingsgebied dwars door het dekkingsgebied lopen.
6. De eerste keer dat deze persoon de sensor activeert, zal de LED ca. 2 sec. oplichten en een signaal sturen naar de ontvanger, waarna de LED weer uitgaat. Het duurt ca. 5 sec. voordat de zender gereed is voor de volgende activering van de ontvanger.
7. Het detectiegebied wordt ingesteld met behulp van METER en door de sensor te draaien.
8. Herhaal punt 6 tot 8 tot het dekkingsgebied naar wens is.

NB.

Ongeacht de stand van METER kan het *grootste bereik* niet beschouwd worden een normaal dekkingsgebied.

Foutopsporing

Als de zender niet naar behoren werkt, kunnen de onderstaande punten uitkomst bieden.

Probleem:	Mogelijke oorzaak:	Oplossing:
De LED van de sensor licht niet op.	1. Lege batterijen of verkeerd gemonteerde batterij. Geen stroomvoorziening.	1. Vervang door correct gemonteerde nieuwe batterijen. Schakel de adapter in.
De ontvanger ontvangt geen signaal.	1. De kanaalinstelling van zender en ontvanger komt niet overeen of de afstand tussen zender en ontvanger is te groot.	1. Zorg ervoor dat zender en ontvanger dezelfde kanaalinstelling hebben. Zorg ervoor dat zender en ontvanger zich binnen het bereik bevinden.

! Recht op wijzigingen voorbehouden!



Batterijen niet bijgeleverd

0560



Technische gegevens:

Spanning 6 volt DC. Batterij 4 x 1,5 volt (AA), of adapter 23-513 (6-9 volt DC 600 mA)

Bereik ca. 25 meter

Transmissiefrequentie..... 433,92 MHz

Modulatie..... ASK

Aantal kanalen 256

Detectiegebied op 5 m hoogte 1 x 5 m
op 3 m hoogte 0,6 x 3 m

Detectiebereik in te stellen tot 8 m

Lichtsterkte in te stellen van 5lx tot 5000lx

Levensduur batterijen ca. 6 maanden bij 10 activeringen per dag en 20 °C

Omgevingstemperatuur..... -20°C.....+45°C

Omkastings IP 44